



Automotive Equipment

# 100 Variant



- IT Smontagomme  
Universale Lever-Less
- FR Démonte-pneus  
Universel Lever-Less
- DE Universale Lever-Less  
Reifenmontiermaschine

## Key Benefits

Versatilità – Tecnologia – Extra Capacità  
Versatilité – Technologie – Extra Capacité  
Vielseitig – Technologie – Extra großer Spannbereich

# lco 100 Variant

Automotive Equipment

**IT** Smontagomme universale «Lever-Less» di nuova concezione ideale per i professionisti del settore ed adatto per lo smontaggio e montaggio di ruote di autovetture e furgoni di notevole peso e dimensioni aventi cerchi di diametro da 12" a 30". Il sistema di **stallonatura laterale a dischi** è stato completamente ri-progettato per semplificare le attività di manutenzione ordinaria. Fornito standard in versione 2 speed (solo per i modelli trifase), con gonfiaggio a pedale (versione GP) e con il sistema di bloccaggio ruota manuale, il prodotto è stato progettato per essere configurato dal cliente **in più varianti** (vedi tabella di riferimento).

**FR** Démonte-pneus universel «Lever-Less» de nouvelle conception dédié aux professionnels du secteur, qui a été conçu pour le montage et démontage de roues de voitures et fourgons de considérable dimension et poids avec jante de 12" à 30". Le **système de décollement latéral à disques** a été complètement ré-projeté pour simplifier les activités de manutention ordinaire. Standard en version 2 speed (seulement pour modèles triphasés), avec la pédale de gonflage (version GP) et avec le système de blocage roue manuel, le produit a été conçu pour être configuré par le client **dans plusieurs variantes** (voire tableau ci-dessous).

**DE** Neu entwickelte Universale «Lever-Less» Reifenmontiermaschine wurde für Reifenspezialisten entwickelt und eignet sich für die Montage und Demontage auch besonders schwerer und großer Reifen von Pkws und Lieferwagen mit Felgendurchmesser von 12" bis 30". Das **seitliche Abdrücksystem mit Scheiben** wurde komplett neu gestaltet, um die Wartungsaufgabe zu erleichtern. Standardlieferung in 2 Speed Version (nur für dreiphasige Modelle), mit Reifentüllung mittels Pedal (Version GP) und mit dem manuellen Einspannsystem. Das Produkt wurde geschaffen, um in mehr Varianten konfiguriert werden zu sein (siehe Referenztabelle).

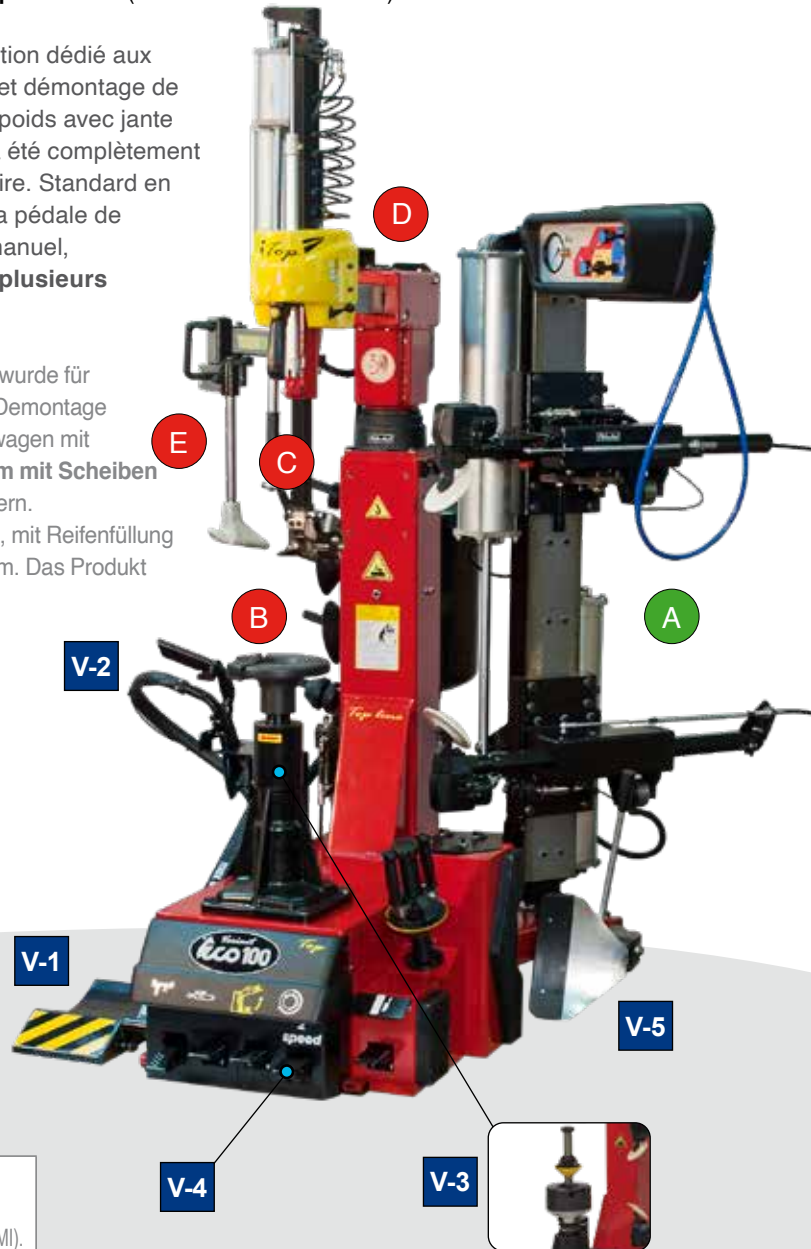

VARIANTS	DESCRIPTIONS
<b>V-1</b> IPL-2	- Sollevatore pneumatico avente portata massima 85 kg. - Élévateur pneumatique de capacité maximale 85 kg. - Pneumatischer Rad-Heber mit einer max. Tragfähigkeit von 85 kg.
<b>V-2</b> KIT BLAST	- Dispositivo di gonfiaggio rapido per pneumatici tubeless. - Dispositif de gonflage rapide pour pneus «tube-less». - Schnelle Aufblasvorrichtung für schlauchlose Reifen.
<b>V-3</b> AUTOMATIC LOCK	- Sistema con bloccaggio ruota pneumatico. - Système de blocage roue pneumatique. - System mit pneumatischen Einspannsystem.
<b>V-4</b> VERSION MI	- Configurazione con Motoinverter. - Configuration avec Motoinverter. - Konfiguration mit Motoinverter.
<b>V-5</b> KIT STT	- Stallonatore tradizionale a palette (solo per la versione con MI). - Décolleur à palette (disponible seulement pour la version MI). - Variante mit traditionellen Abdrückschaufel (nur für Versionen mit MI).

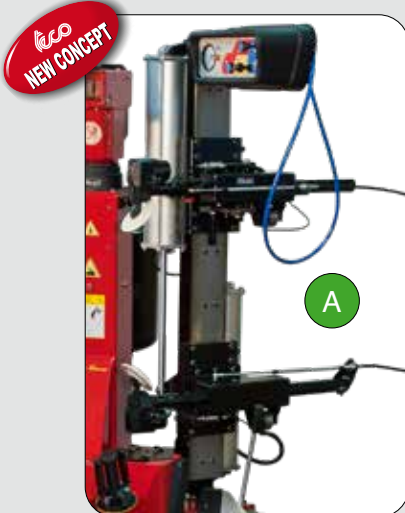

**IT** **SISTEMA DI STALLONATURA LATERALE**

Sistema laterale di nuova concezione a dischi indipendenti e sincronizzati, con movimento di penetrazione sotto il bordo del pneumatico e sistema di disimpegno dell'area di lavoro mediante rotazione del braccio superiore, che permette di stallonare ruote in serie senza dover riposizionare i bracci. La sincronizzazione dei rulli elimina la necessità di specchi o telecamere.

**FR** **SYSTÈME DE DÉTALONNAGE LATÉRAL**

Système latéral de nouvelle conception à disques indépendants et synchronisés avec mouvement de pénétration du disque décolleur et système de dégagement de la zone de travail par rotation du bras supérieur qui permet d'opérer sur roues en série sans nécessité de repositionner les bras chaque fois. La synchronisation des bras évite l'utilisation de miroirs ou télécameras.

**DE** **SEITLICHES ABDRÜCKSYSTEM**

Neues Seitliches Abdrücksystem mit unabhängigen und synchronisierten Scheiben, mit Eindringen unter den Rand des Reifens und System zur Freistellung des Arbeitsbereichs durch Drehung des oberen Arms, wodurch es möglich ist, Räder in Reihe abzudrücken, ohne die Arme neu positionieren zu müssen. Die Synchronisierung der Rollen macht Spiegel oder Videokameras überflüssig.

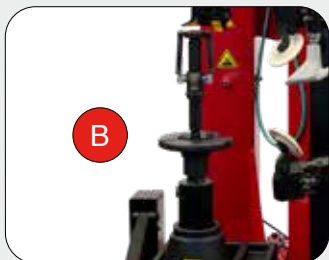

**IT** **SISTEMA DI BLOCCAGGIO RUOTA UNIVERSALE:** Standard con sistema di bloccaggio manuale dotato di asta di fissaggio centrale rimovibile in grado di serrare cerchi da 12" a 30" senza regolazioni né adattatori. Accessori opzionali di serraggio sono disponibili per cerchi di forma non-standard. Disponibile nella variante con bloccaggio centrale pneumatico.

**FR** **SYSTÈME DE BLOCAGE ROUE UNIVERSEL:** Standard avec système de blocage manuel équipé avec axe de blocage central pour jantes de 12" à 30". Accessoires optionnels de serrage sont aussi disponibles pour jantes de forme non-standard. Disponible la variante avec blocage central pneumatique.

**DE** **UNIVERSAL-RADSPANNSYSTEM:** Serienmassig geliefert mit dem manuellen Einspannsystem mit abnehmbarer Befestigungsstange ist in der Lage, Felgen von 12" bis 30" ohne Einstellungen oder Adapter zu spannen. Sonderzubehör zum Spannen ist für Felgen in Nicht-Standard-Form lieferbar. Verfügbar auch in der Version mit pneumatischen Einspannsystem.



**IT** **UTENSILE AUTOMATIZZATO «LEVER-LESS»:** Utensile automatico completo di protezioni di plastica e gestito tramite apposito joystick di comando. Grazie ad una veloce e ripetitiva procedura di smontaggio ruota automatica, si annulla ogni rischio di danneggiare cerchione o pneumatico.

**FR** **TÊTE DE MONTAGE AUTOMATIQUE «LEVER-LESS»:** Système automatique complète de protections en plastique et géré par un joystick de contrôle dédié. Ce dispositif a été conçu pour appliquer une rapide procédure automatisée de démontage afin de respecter l'intégrité de jante et pneu.

**DE** **AUTOMATISCHER MONTAGEKOPF «LEVER-LESS»:** Automatischer Montagekopf komplett mit Kunststoff-Schutzkappen, verwaltet über einen speziellen Steuer-Joystick. Dank eines schnellen und repetitiven automatischen Verfahrens der Demontage des Rads wird jedes Risiko ausgeschaltet, Felgen oder Reifen zu beschädigen.

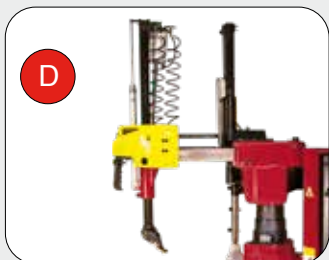

**IT** **PALO VERTICALE:** Sistema a ribaltamento automatico elicoidale in configurazione extra rigida e movimentazione pneumatica del braccio operante. La testa orizzontale è dotata di triplo sistema di recupero giochi, doppio sistema di bloccaggio e rullini di scorrimento.

**FR** **MONTANT VERTICAL:** Système de basculement automatique à mouvement hélicoïdal en configuration extra-rigide et contrôle pneumatique du bras de travail. La tête horizontale est équipée avec triple système de récupération jeux, double système de blocage et galets de roulements.

**DE** **VERTIKALE MONTAGESÄULE:** Automatisches Kippsystem durch spiralförmige Bewegung in extra-fester Konfiguration und pneumatische Bewegung des Werkzeugarms. Der waagerechte Kopf verfügt über ein dreifaches System zur Wiederherstellung der Spiele, ein doppeltes Einspannsystem und Gleitrollen.

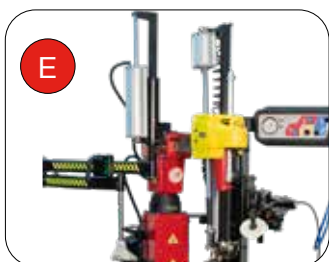

**IT** **DISPOSITIVO PREMITALLONE IPH:** Nuovo braccio pneumatico flottante fornito di serie per ruote ribassate o particolarmente difficili come le «Run-Flat». L'altezza dell'utensile di pressione è facilmente riducibile per operare efficacemente sui pneumatici con cerchi a canale rovescio.

**FR** **DISPOSITIF PRESSE-TALON IPH:** Nouveau presse-talon pneumatique basculant indépendant gauche fourni de série pour opérer sur roues surbaissées ou particulièrement difficiles comme les «Run-Flat». La hauteur de l'outil de pression peut être facilement réduite pour opérer sur roues à creux renversées.

**DE** **WULSTNIEDERHALTER IPH:** Neuer pneumatischer Schwingarm serienmäßig für abgeflachte oder besonders schwierige Reifen wie «Run-Flat». Die Höhe des Druckwerkzeugs kann einfach verringert werden, um wirkungsvoll an Reifen mit umgekehrtem Felgenbett zu arbeiten.



**STALLONATURA TRADIZIONALE (OPZIONALE):** Disponibile su richiesta anche la variante con stallonatore tradizionale a palette. Da assemblare in fabbrica, tale sistema è dotato di cilindro a doppio effetto ed è stato concepito per operare principalmente su cerchi in ferro: diametro massimo cerchio 17" e larghezza massima ruota 320 mm. Solo per versioni con Motoinverter.

**DÉCOLLAGE TRADITIONNEL (OPTIONNEL):** À être installé en usine, le système avec décolleur à palette est équipé avec cylindre à double effet et il a été conçu pour opérer principalement sur jantes en fer: diamètre maxi jante 17" et largeur maxi roue 320 mm. Seulement pour versions avec Motoinverter.

**TRADIZIONELLES ABDRÜCKSYSTEM (OPTIONAL):** Verfügbar auf Wunsch auch die Variante mit traditionellen Abdrückschaufel. Dieses System muss in der Fabrik zusammengebaut werden; es ist ausgerüstet mit doppelt wirkendem hochleistungsfähigem Zylinder und ist geeignet für Eisenfelgen: Max. Felgendurchmesser 17", Max. Felgenbreite 320 mm. Nur für Versionen mit Motoinverter.

eco  
NEW CONCEPT

eco  
NEW CONCEPT

V-5

# teco 100 Variant

Automotive Equipment



Smontagomme Universale Lever-Less  
Démonte-pneus Universel Lever-Less  
Universale Lever-Less Reifenmontiermaschine

## DATI TECNICI - DONNÉES TECHNIQUES - TECHNISCHE DATEN

CAPACITÀ DI BLOCCAGGIO	CAPACITÉ DE BLOCAGE	SPANNBEREICH	12"-30"
DIAMETRO MASSIMO RUOTA	DIAMÈTRE MAXI ROUE	MAXIMALER RADDURCHMESSER	1150 mm (45")
LARGHEZZA MASSIMA RUOTA	LARGEUR MAXI ROUE	MAXIMALE RADBREITE	380 mm (15")
FORZA STALLONATORE	FORCE DÉCOLLEUR	ABDRÜCKKRAFT	800 Kg (1765 lbf)
VELOCITÀ DI ROTAZIONE	VITESSE DE ROTATION	DREHGESCHWINDIGKEIT	8-15 rpm (8 rpm 1sp)
LIVELLO DI RUMOROSITÀ	NIVEAU SONORE	GERÄUSCHPEGEL	< 70 ± 3 dB(A)
PRESSIONE DI ESERCIZIO	PRESSION DE SERVICE	BETRIEBSDRUCK	10 Bar (145 psi)
CAPACITÀ SOLLEVATORE	CAPACITÉ ÉLEVATEUR	TRAGFÄHIGKEIT HEBER	85 Kg (185 lbs)
MOTORE EL. TRIFASE	MOTEUR ÉL. TRIPHASÉ	EL. DREIPHASENMOTOR	0,8-1,1 kW (1,1-1,5 Hp)
MOTORE EL. MONOFASE	MOTEUR ÉL. MONOPHASÉ	EL. EINPHASENMOTOR	0,75 kW (1,0 Hp)
PESO NETTO MASSIMO	POIDS NET MAXI	NETTOGEWICHT	510 kg (1.125 lbs)

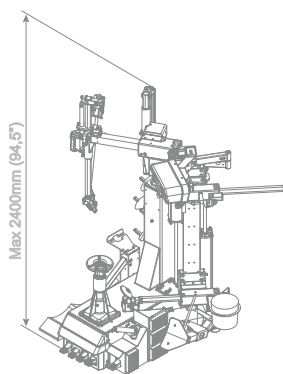

Max 2400mm (94,5")

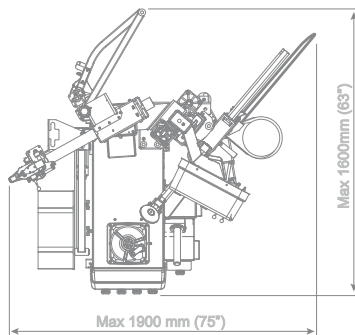

Max 1600mm (63")

Max 1900 mm (75")

## ACCESSORI - ACCESSOIRES - ZUBEHÖR



STANDARD

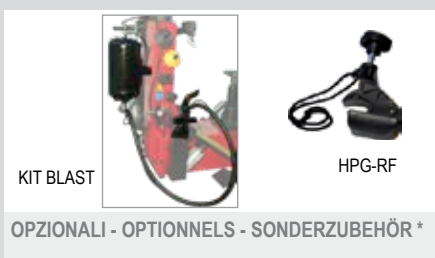

OPZIONALI - OPTIONNELS - SONDERZUBEHÖR \*



OPZIONALI - OPTIONNELS - SONDERZUBEHÖR \*

\*Per altri accessori consultare l'apposito catalogo - Pour les autres accessoires, veuillez consulter le catalogue - Weitere Zubehöre Gemäß Verzeichnis

## ACCESSORI OPZIONALI

**KIT BLAST** – Dispositivo di gonfiaggio rapido per pneumatici tubeless completo di maniglia di sparo e bombola.

**KIT RR** – Flangia di fissaggio per cerchi rovesci. Il disco del braccio superiore può essere ruotato manualmente durante lo smontaggio di ruote con cerchio a canale rovescio.

**KIT CCR 100E** – Flangia di fissaggio per cerchi senza foro centrale. Codice diverso in caso di bloccaggio ruota manuale o pneumatico.

**KIT VR** – Accessori di fissaggio per cerchi di veicoli commerciali leggeri.

**KIT ULS** – Flangia universale per cerchi rovesci e senza foro centrale. Codice diverso in caso di bloccaggio ruota manuale o pneumatico.

**HPG RF** – Morsetto anti-sliittamento professionale.

**RCP10** – Set di protezioni in plastica per cerchi in lega leggera (22 pezzi).

## ACCESSOIRES OPTIONNELS

**KIT BLAST** – Dispositif de gonflage pour pneus «tube-less» avec de poignée du coup et réservoir.

**KIT RR** – Bride de serrage pour jantes à creux renversées. Le disque du bras supérieur peut être manuellement basculé pendant le démontage de roues à creux renversé.

**KIT CCR** – Bride de serrage pour jantes sans trou central. Code différent pour blocage roue manuel ou automatique.

**KIT VR** – Accessoires de blocage pour jantes de véhicules commerciaux légers.

**KIT ULS** – Bride universelle pour jantes sans trou central et à creux renversées. Code différent pour blocage roue manuel ou automatique.

**HPG RF** – Pince presse-talon professionnelle.

**RCP10** – Protection en plastique pour jantes ALU (22 pcs).

## SONDERZUBEHÖR

**KIT BLAST** – Schnelle Aufblasvorrichtung für schlauchlose Reifen komplett mit Aufblasungsgriff und Tank.

**KIT RR** – Befestigungsflansch für umgekehrte Felgen. Die Scheibe des oberen Arms kann während der Demontage von Rädern mit umgekehrtem Felgenbett von Hand gedreht werden.

**KIT CCR** – Befestigungsflansch für Felgen ohne Zentralbohrung. Unterschiedliche Artikelnummer für manuelle oder automatische Einspannung.

**KIT VR** – Zubehör zur Befestigung von Felgen von leichten Nutzfahrzeugen.

**KIT ULS** – Universal-Flansch für umgekehrte Felgen und ohne Zentralbohrung. Unterschiedliche Artikelnummer für manuelle oder automatische Einspannung.

**HPG RF** – Professionelle Spannbacke für Rutschfestigkeit.

**RCP10** – Protecciones en plástico para llantas de aleación (22 pcs).

Fotografie, caratteristiche ed i dati tecnici non sono vincolanti, possono subire modifiche senza preavviso - Les photographies, caractéristiques et données techniques n'engagent en rien le fabricant. Elles peuvent subir des modifications sans préavis. - Die Fotografien, die angegebenen Eigenschaften und die technischen Daten sind nicht verbindlich und können ohne Vorankündigung geändert werden.

Cod. DPCTC000019A\_Ed. 02\_2022